

# MANUAL DE INSTALAÇÃO

Novembro 2024

**Landy**  
*Prime Door*



 (11) 4677-2800

 [landykits@landykits.com.br](mailto:landykits@landykits.com.br)

 <http://www.landygroup.com.br>

## Composição do Kit 3 Folhas: Perfis de Alumínio

**PERFIL SUPERIOR TRIPLO**

01 unidade



**PERFIL TRIPLO SUPERIOR**

03 unidades



**TRILHO INFERIOR**

03 unidades



**CAPA DO LEITO**

01 unidade

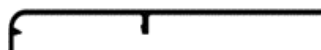

**LEITO/TRILHO DE PORTA**

01 unidade

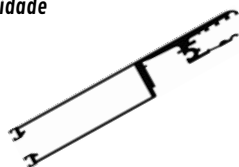

**PERFIL RETO LATERAL**

02 unidades



**PERFIL ARREMATE**

01 unidade



**PERFIL TRANSPASSE DESLOCADO**

02 unidades



## Composição do Kit 3 Folhas: Acessórios

**CONJUNTO CARRINHO DE ROLDANA**

06 unidades

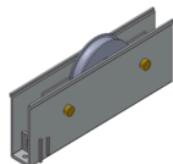

**TAMPA DO LEITO/TRILHO**

06 unidades



**GRAMPO DA CAPA**

09 unidades

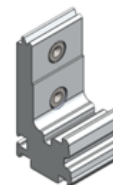

**CALÇO MENOR**

09 unidades



**ESCOVINHA 5X5**

36 metros

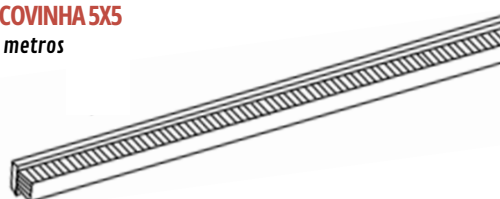

Imagens ilustrativas . Novembro 2024

Prime Door 3 folhas | 3 metros  
Abertura para os dois lados

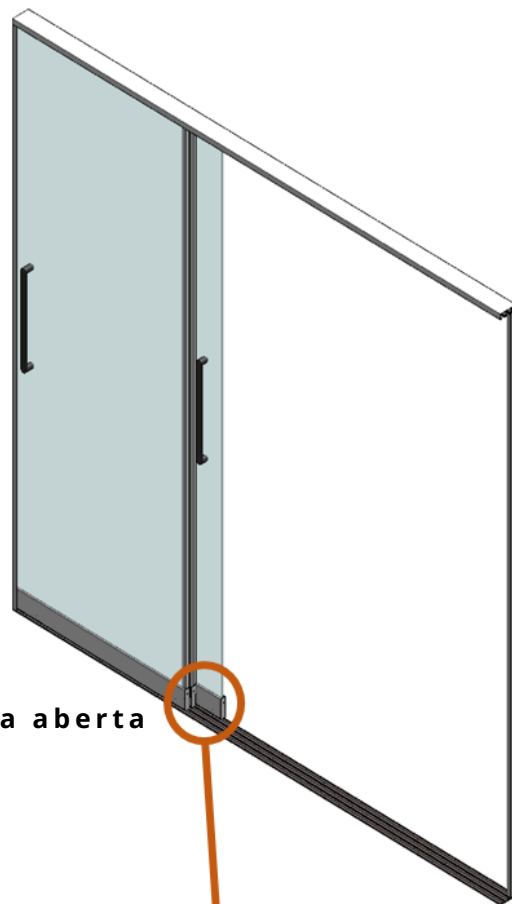
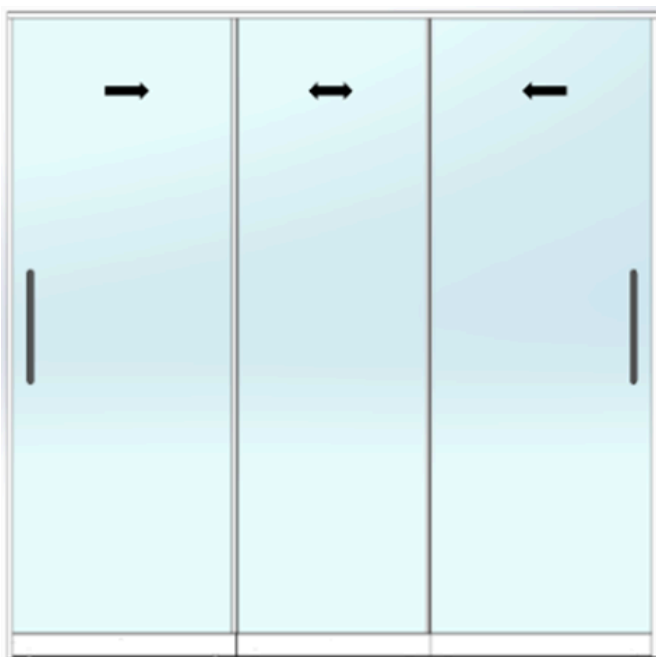

Vista aberta

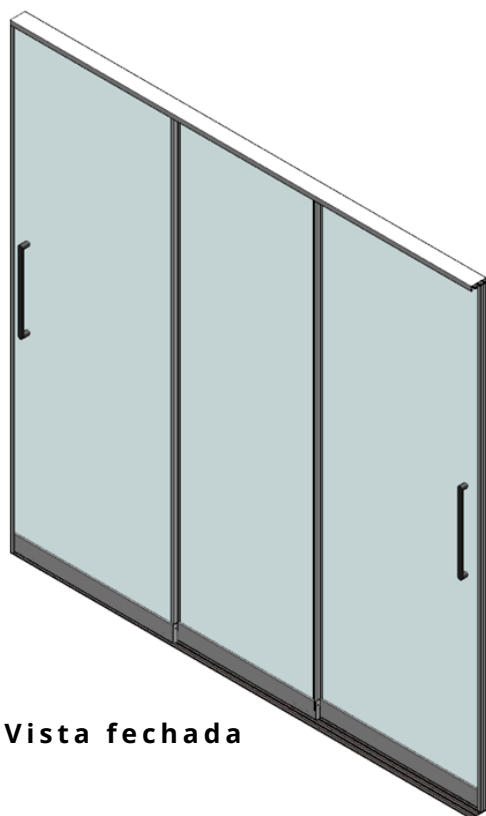

Vista fechada

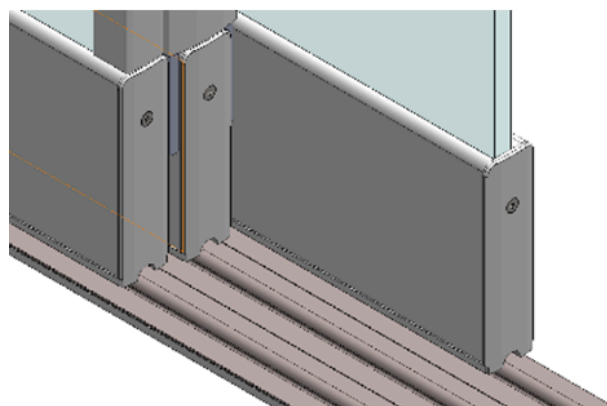

Imagens ilustrativas . Novembro 2024

Prime Door 3 folhas | 3 metros  
Abertura para os dois lados

Legenda

(A) carrinho de roldana	(H) trilho inferior
(B) tampa do leito	(I) capa do leito
(C) grampo da capa	(J) leito/trilho de porta
(D) calço menor	(K) perfil reto lateral
(E) escovinha	(L) perfil arremate
(F) perfil superior triplo	(M) perfil transpasse deslocado
(G) perfil trilho inferior	(N) perfil acabamento mão amiga

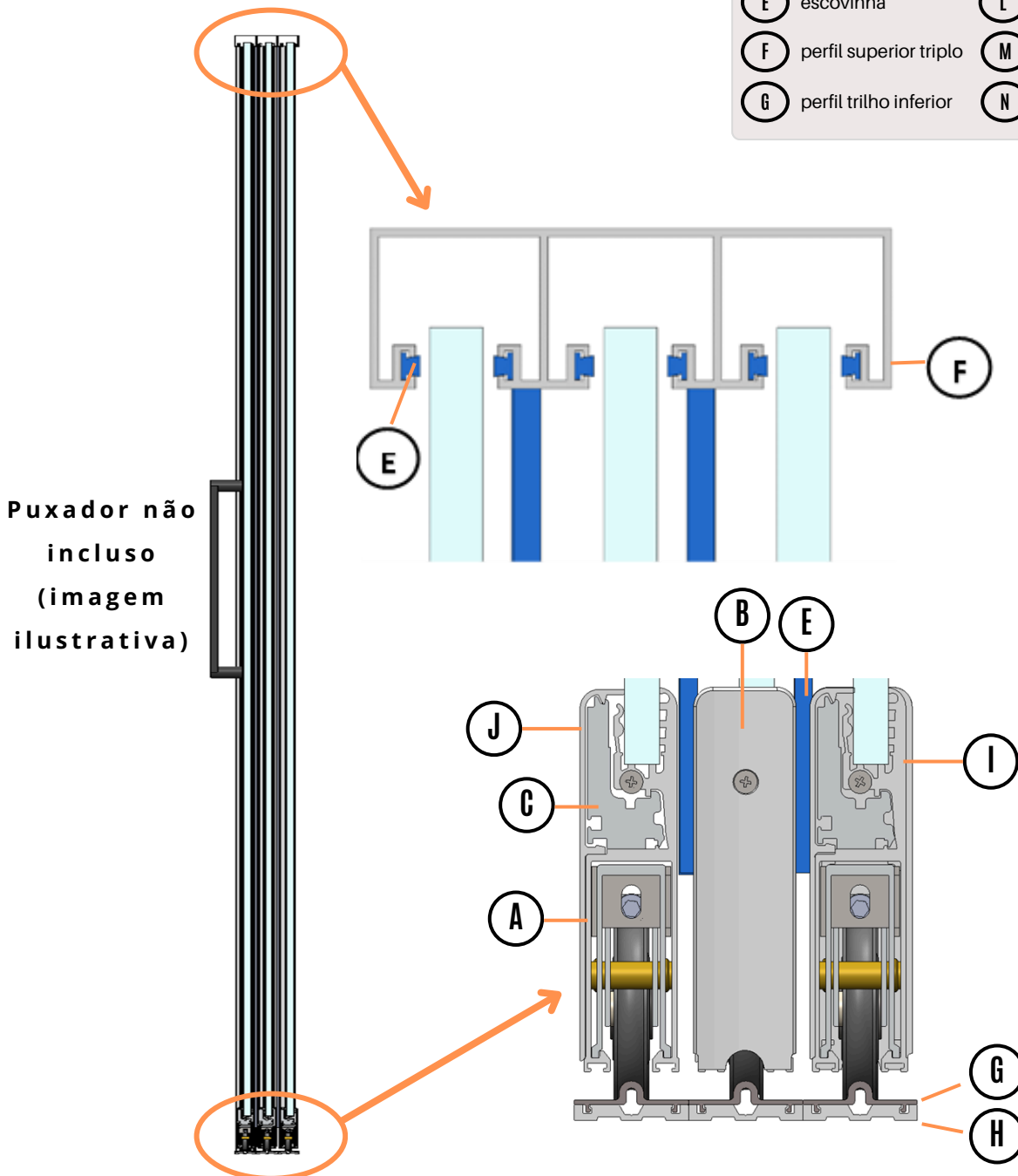

Imagens ilustrativas . Novembro 2024

## Prime Door 3 folhas | 3 metros Abertura para os dois lados

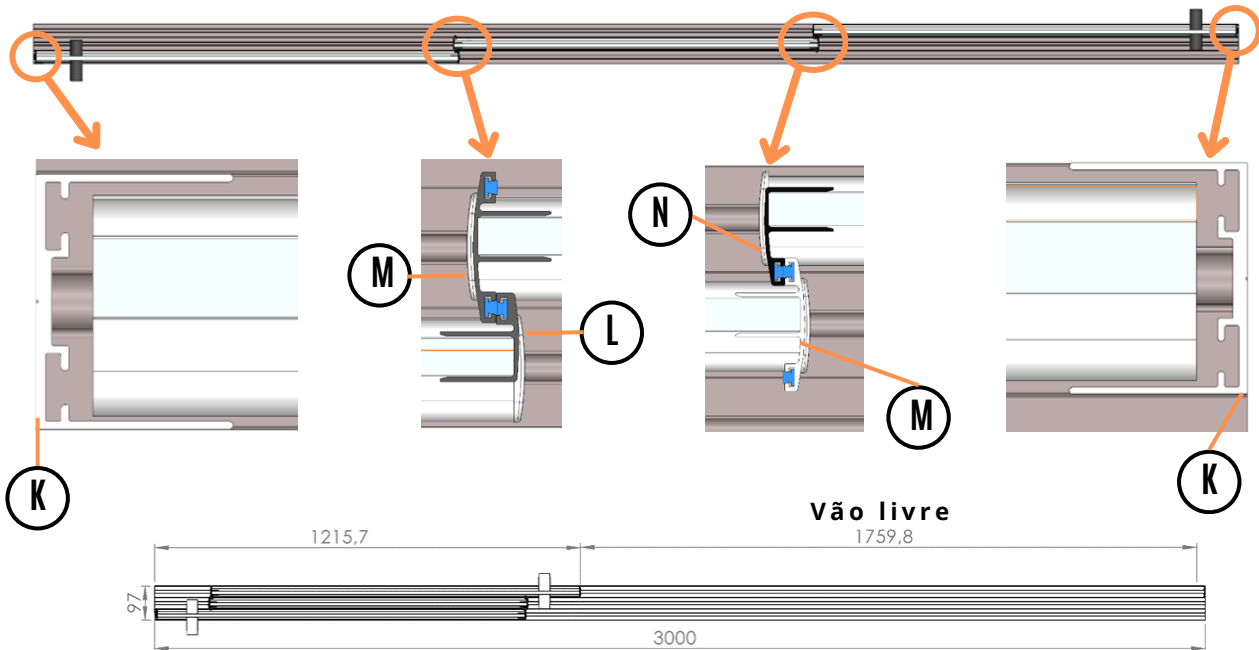
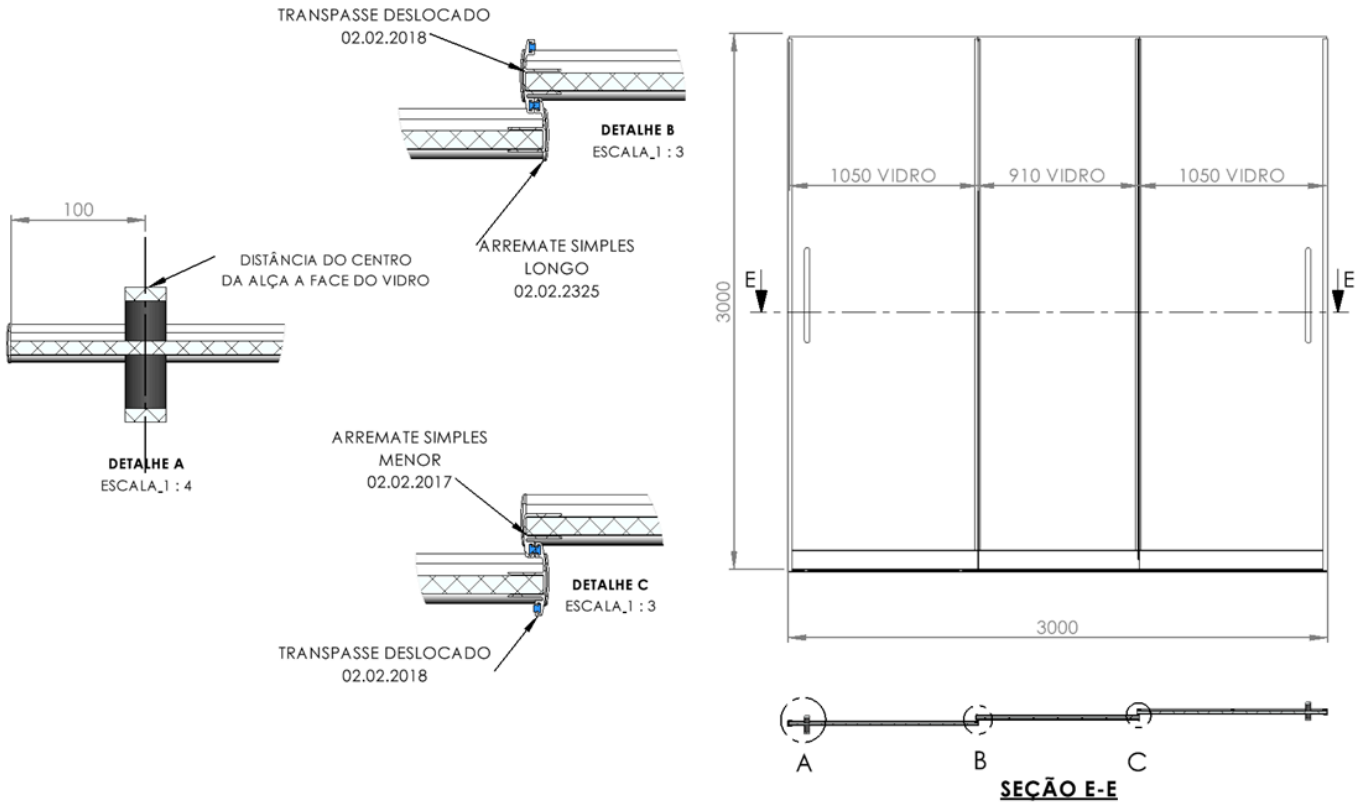

Imagens ilustrativas . Novembro 2024

## Composição do Kit 4 Folhas: Perfis de Alumínio

**PERFIL SUPERIOR TRIPLO**  
02 unidades



**PERFIL TRIPLO SUPERIOR**  
04 unidades



**TRILHO INFERIOR**  
04 unidades



**CAPA DO LEITO**  
01 unidade

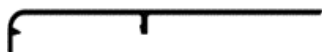

**LEITO/TRILHO DE PORTA**  
01 unidade

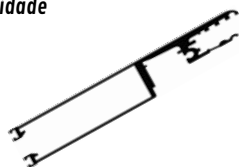

**PERFIL RETO LATERAL**  
02 unidades



**PERFIL ARREMATE**  
01 unidade



**PERFIL TRANSPASSE DESLOCADO**  
04 unidades



## Composição do Kit 4 Folhas: Acessórios

**CONJUNTO CARRINHO DE ROLDANA**  
08 unidades

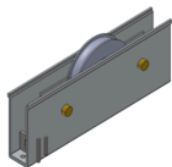

**TAMPA DO LEITO/TRILHO**  
08 unidades



**GRAMPO DA CAPA**  
12 unidades

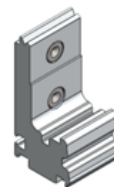

**CALÇO MENOR**  
12 unidades



**ESCOVINHA 5X5**  
54 metros

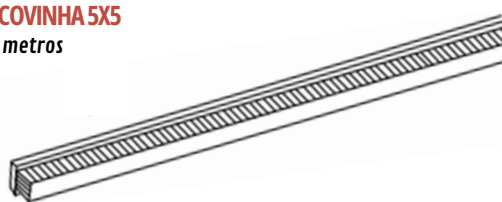

Imagens ilustrativas . Novembro 2024

Prime Door 4 folhas | 4 metros  
Abertura para os dois lados

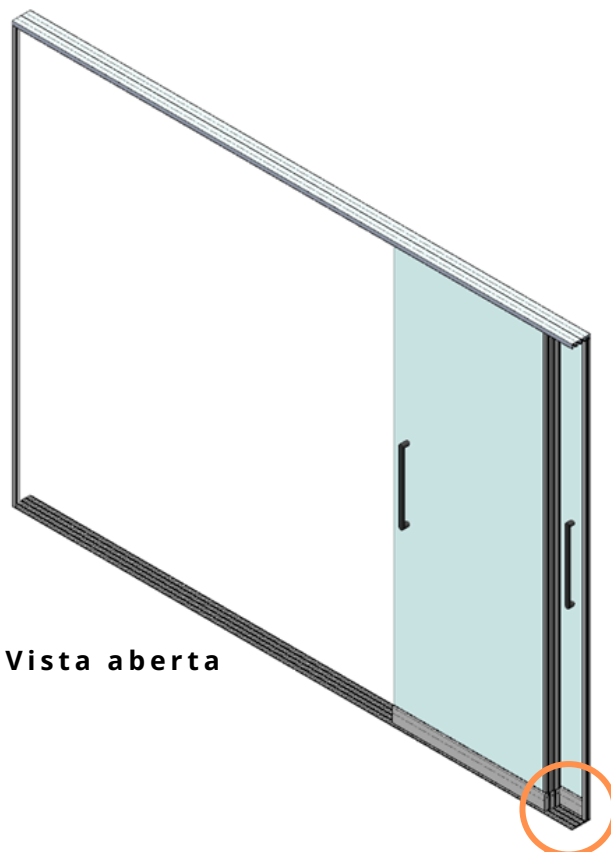
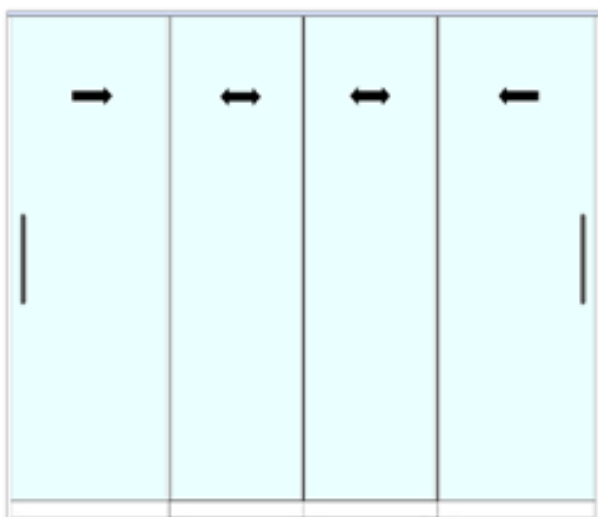

Vista aberta

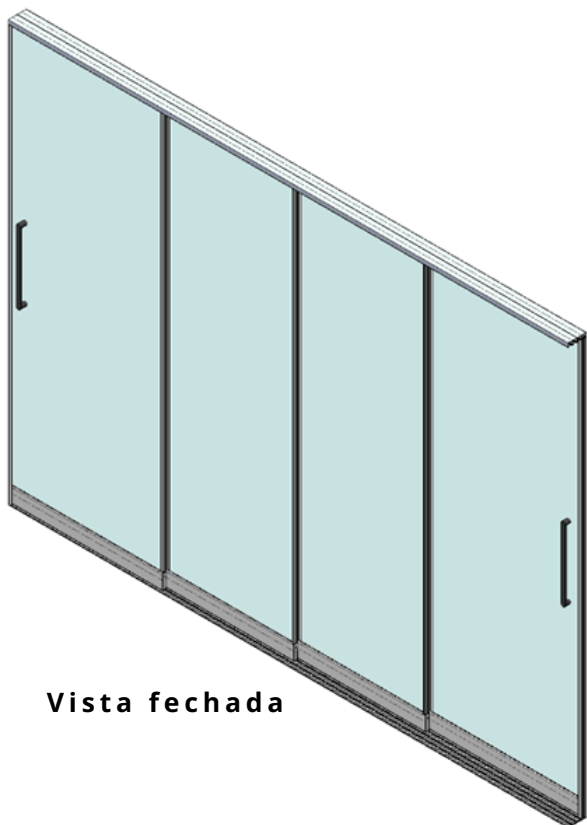

Vista fechada

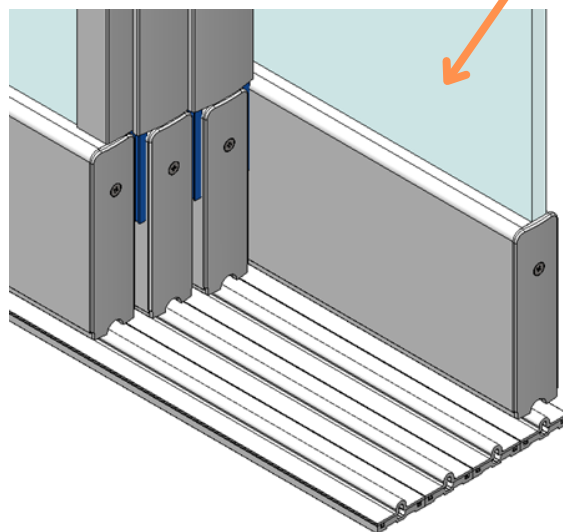

Imagens ilustrativas . Novembro 2024

Prime Door 4 folhas | 4 metros  
Abertura para os dois lados

Legenda

(A) carrinho de roldana	(H) trilho inferior
(B) tampa do leito	(I) capa do leito
(C) grampo da capa	(J) leito/trilho de porta
(D) calço menor	(K) perfil reto lateral
(E) escovinha	(L) perfil arremate
(F) perfil superior triplo	(M) perfil transpasse deslocado
(G) perfil trilho inferior	(N) perfil acabamento mão amiga

Puxador não  
incluso  
(imagem  
ilustrativa)

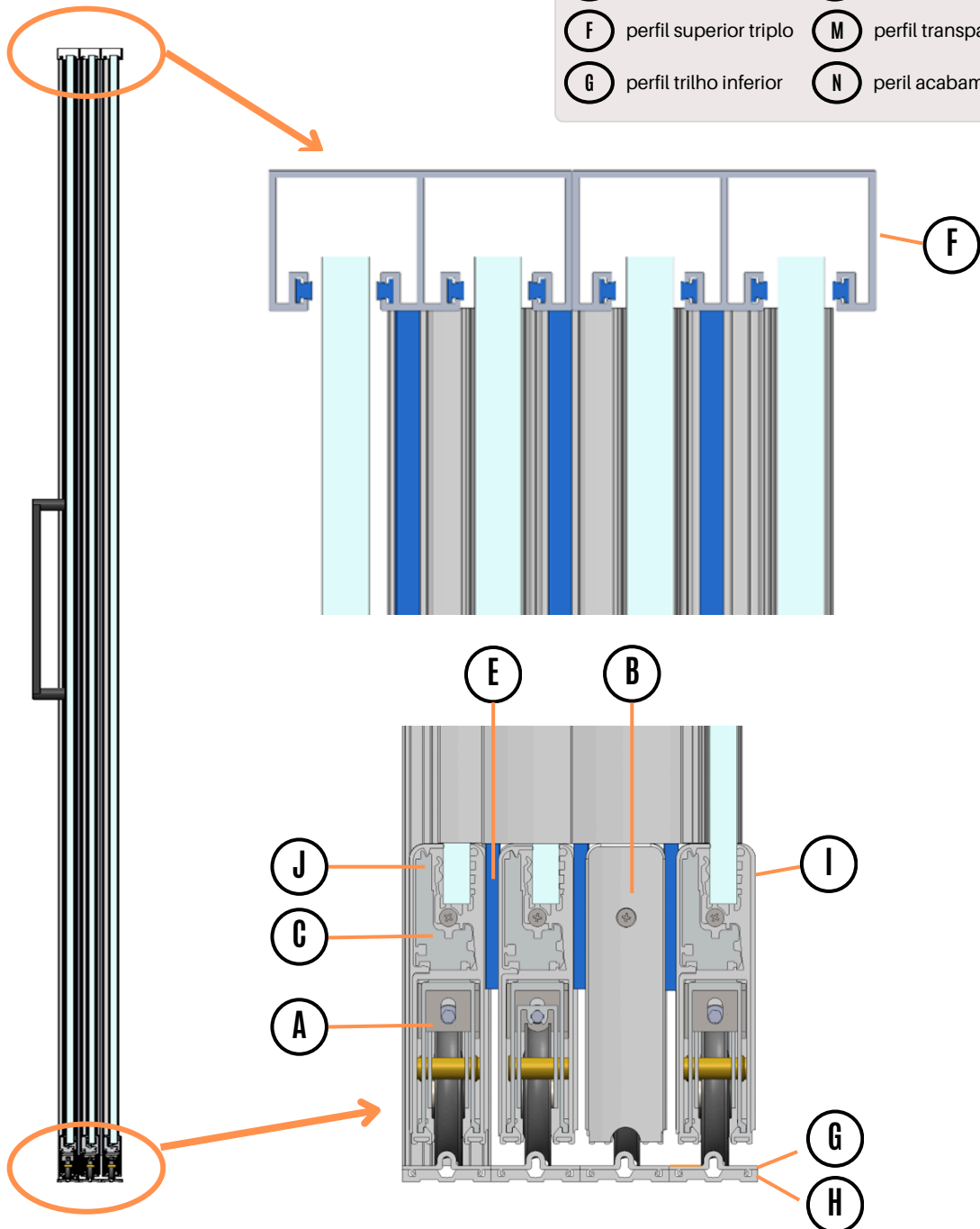

Imagens ilustrativas . Novembro 2024



Prime Door 4 folhas | 4 metros  
Abertura para os dois lados

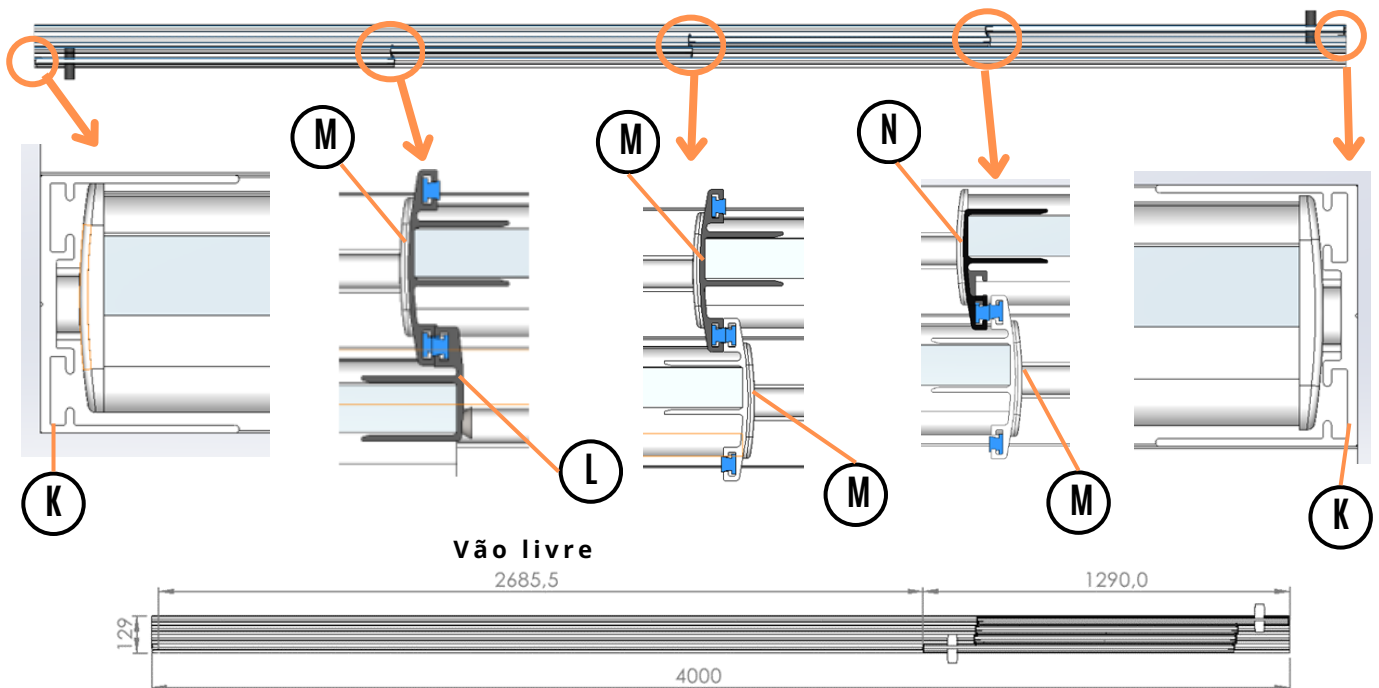
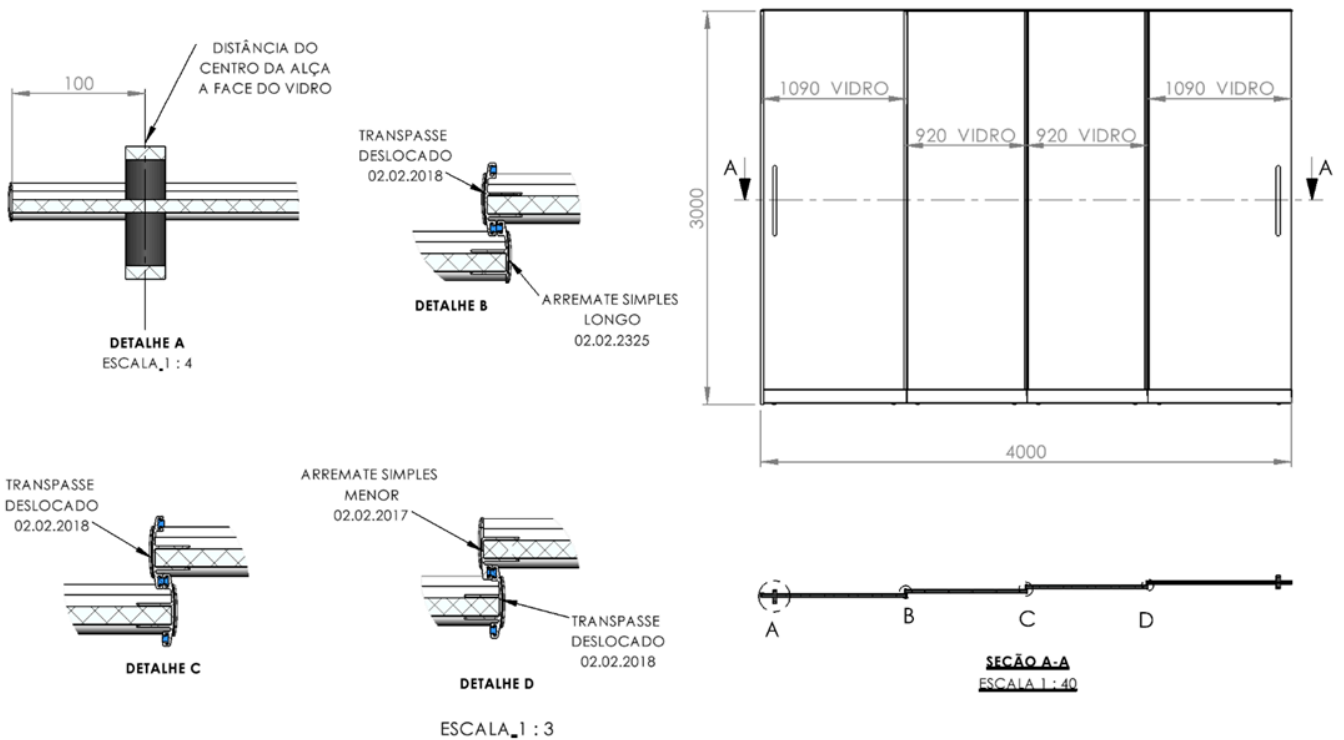

Imagens ilustrativas . Novembro 2024

## Composição do Kit 6 Folhas: Perfis de Alumínio

**PERFIL SUPERIOR TRIPLO**  
02 unidades



**PERFIL TRIPLO SUPERIOR**  
06 unidades



**TRILHO INFERIOR**  
06 unidades



**CAPA DO LEITO**  
01 unidade

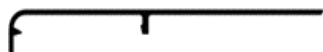

**LEITO/TRILHO DE PORTA**  
01 unidade

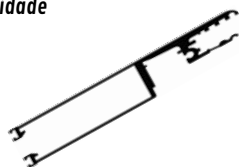

**PERFIL RETO LATERAL**  
02 unidades



**PERFIL ARREMATE**  
01 unidade



**PERFIL TRANSPASSE DESLOCADO**  
08 unidades



## Composição do Kit 6 Folhas: Acessórios

**CONJUNTO CARRINHO DE ROLDANA**  
12 unidades

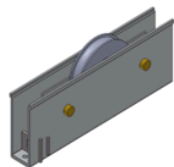

**TAMPA DO LEITO/TRILHO**  
12 unidades



**GRAMPO DA CAPA**  
18 unidades

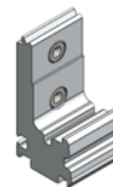

**CALÇO MENOR**  
18 unidades



**ESCOVINHA 5X5**  
90 metros

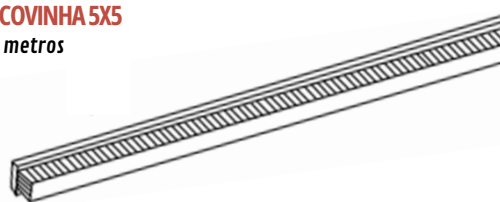

Imagens ilustrativas . Novembro 2024

# Prime Door 6 folhas | 6 metros

## Abertura para os dois lados

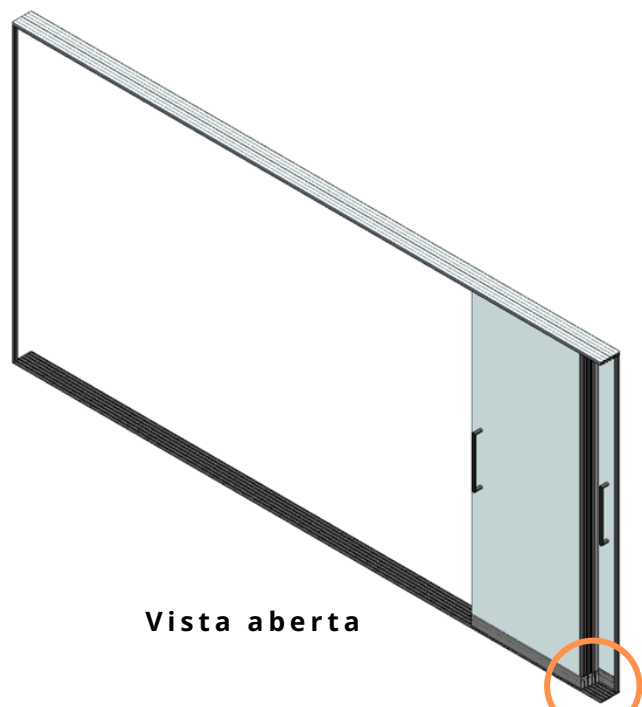
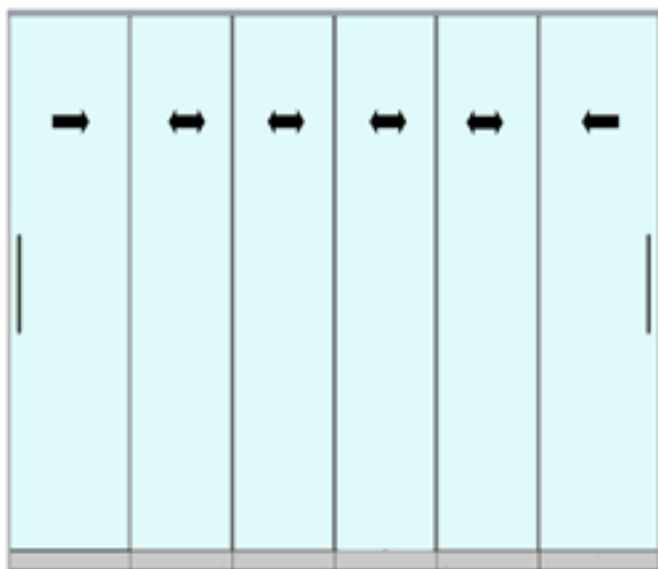

Vista aberta

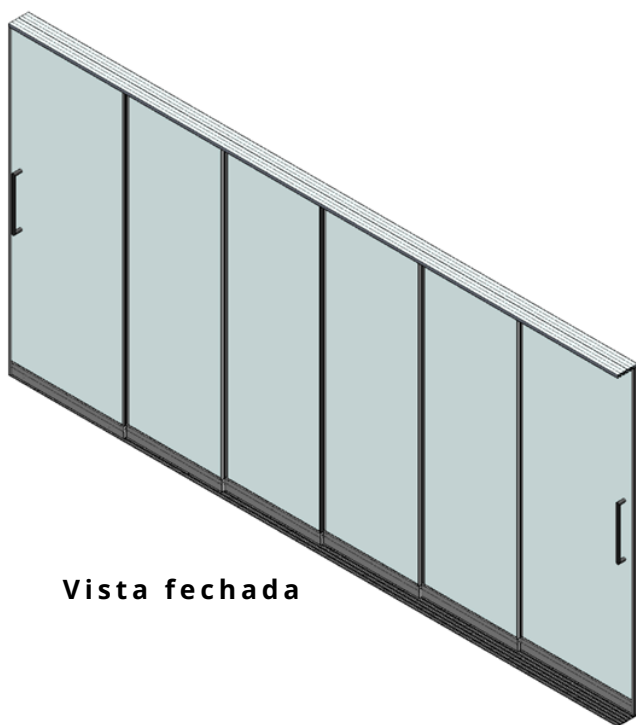

Vista fechada

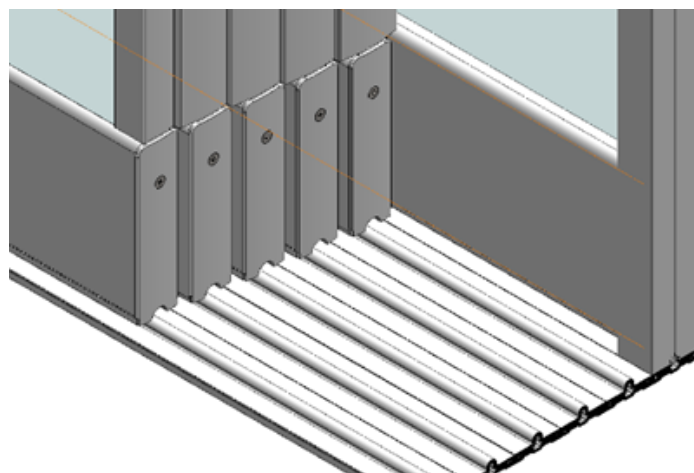

Imagens ilustrativas . Novembro 2024

Prime Door 6 folhas | 6 metros  
Abertura para os dois lados

Legenda

(A) carrinho de roldana	(H) trilho inferior
(B) tampa do leito	(I) capa do leito
(C) grampo da capa	(J) leito/trilho de porta
(D) calço menor	(K) perfil reto lateral
(E) escovinha	(L) perfil arremate
(F) perfil superior triplo	(M) perfil transpasse deslocado
(G) perfil trilho inferior	(N) perfil acabamento mão amiga

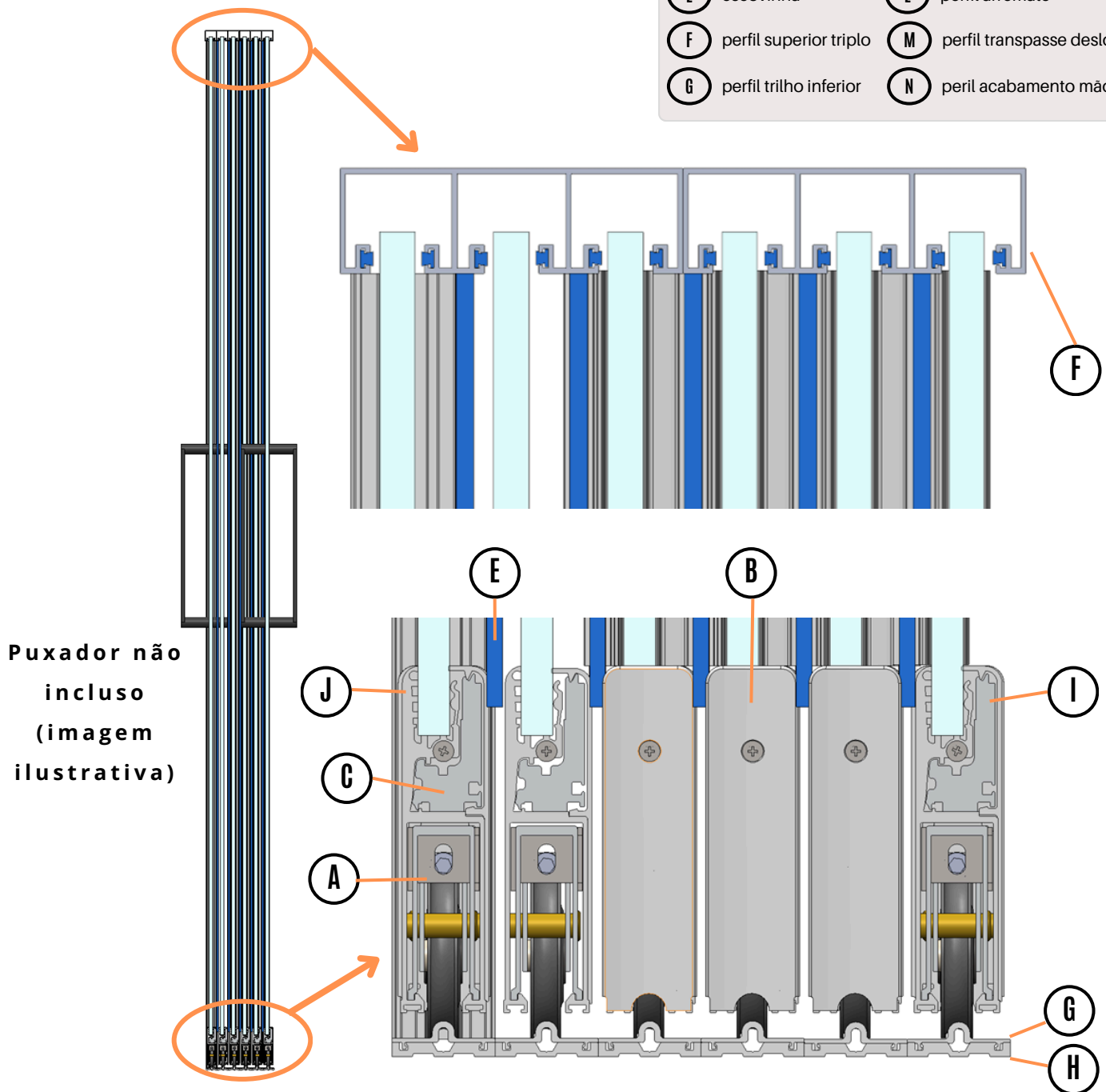

Imagens ilustrativas . Novembro 2024

Prime Door 6 folhas | 6 metros  
Abertura para os dois lados

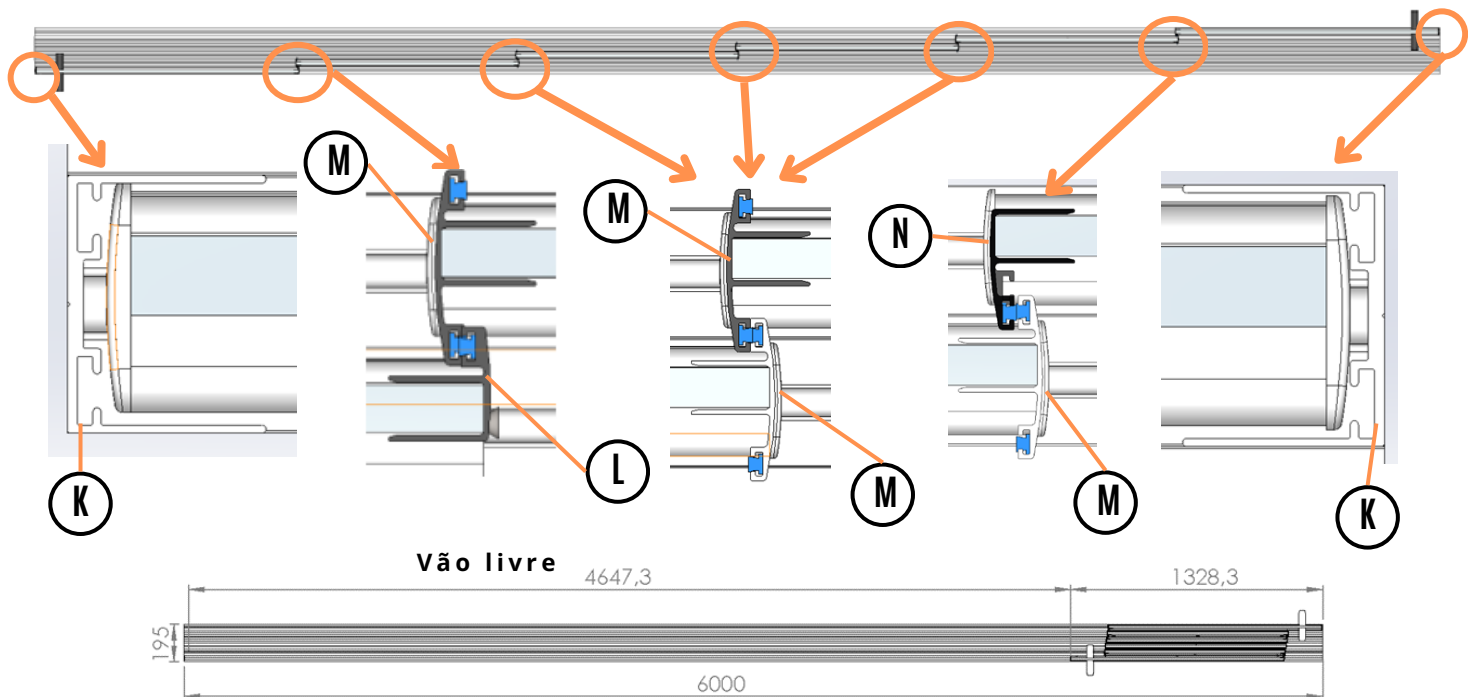
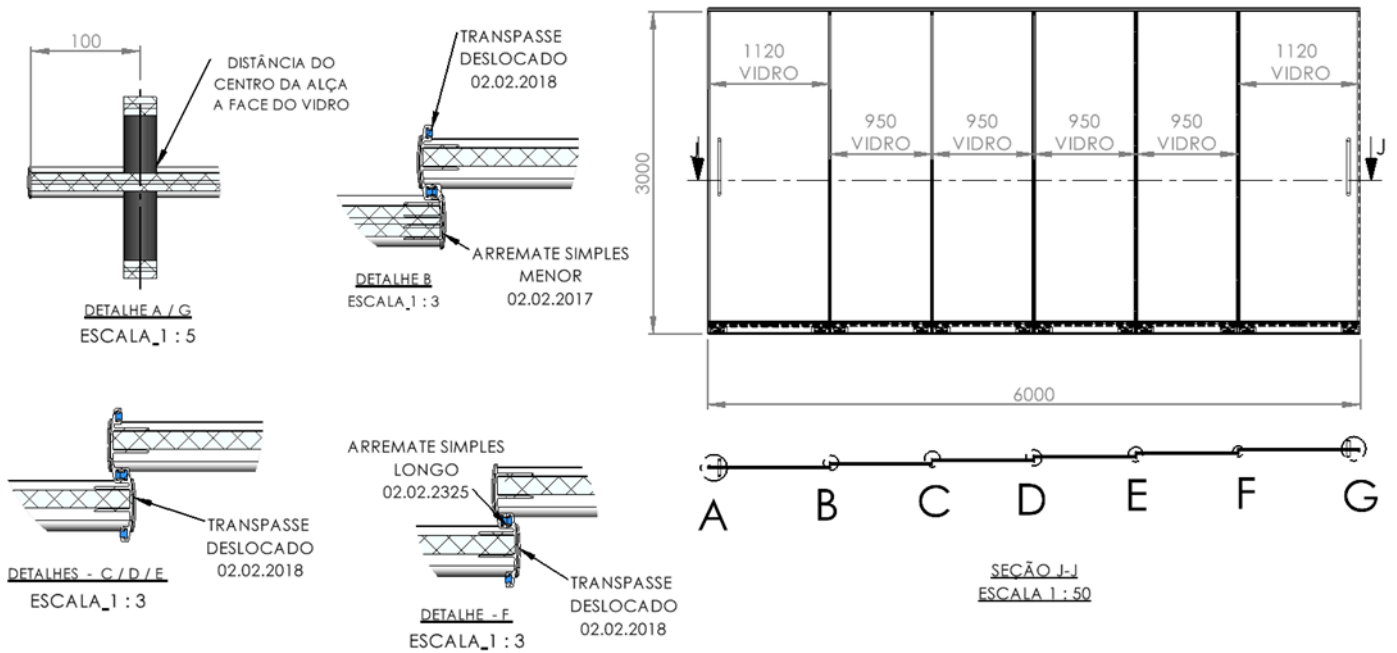

Imagens ilustrativas . Novembro 2024

## Cálculo de Folgas

- Altura: Vão 120mm

### **COLAGEM DO PERFIL LEITO**

- Deite todos os vidros sobre uma mesa;
- Com a ajuda de um perfil régua (2x1), verifique todos os empenamentos dos vidros, e deixe todos para um lado só;
- Encontre os esquadros de todas as peças;
- Meça as larguras dos vidros e marque nas peças;
- Meça todos os vidros na altura, e separe o maior e inicie a colagem por ele, atenção: ele será seu gabarito;
- Corte o perfil leito na mesma medida do vidro;
- Limpe o vidro e o leito com álcool isopropílico;
- Utilize um selante adesivo em polímero híbrido para fixação do perfil leito no vidro. (consultar as recomendações do fabricante do selante);
- Passe um cordão de selante adesivo sem interrupções nas laterais do perfil;
- Coloque os 2 grampos da capa nas extremidades do perfil leito, respeitando um afastamento de 30mm da borda do perfil, faça o aperto;
- Aguarde a cura do adesivo de acordo com a recomendação do fabricante;
- Após a cura total do selante, encaixe as roldanas no perfil leito com um afastamento de 10mm da borda do perfil.

Imagens ilustrativas . Novembro 2024

## Cálculo de Folgas

- Altura: Vão 120mm

### INSTRUÇÕES DE INSTALAÇÃO

- Inicie a instalação pela base do trilho inferior;
- Meça o vão e corte a base do trilho inferior de acordo com a medida do vão;
- A distância recomendada para a fixação dos parafusos na base do trilho inferior é a seguinte:  
Ø50mm de cada extremidade, e distribuir os demais parafusos com uma distância máxima de 500mm entre eles.
- Utilizar bucha 4mm e parafuso 3,5x32mm de aço inox;
- Após a fixação da base do trilho inferior, corte o trilho inferior de acordo com a medida do vão. Nas portas cortar o trilho inferior 2mm menor para o encaixe perfeito do perfil "U" lateral de acabamento;
- Com o auxílio de um martelinho de borracha, clique o trilho inferior na base do trilho inferior;
- Para a instalação do trilho superior, faça a medição do vão, e corte o perfil e verifique se o encaixe no vão ficará perfeito;
- Após isso, repita o processo de usinagem para fixação dos parafusos, sendo 50mm de cada extremidade e distribuir os demais parafusos com uma distância máxima de 500mm entre os parafusos;
- Coloque a escovinha 5x5 nos canais do trilho superior;
- Faça a fixação do trilho superior, respeitando o prumo de acordo com o trilho inferior;

Imagens ilustrativas . Novembro 2024

## Instruções de Instalação

- Coloque as peças de acordo com o projeto de montagem, iniciando pela porta e sequencialmente as peças centrais;
- Regule a altura da roldana, para evitar que a peça pule e saia do trilho inferior;
- Alinhe os vidros de forma que fiquem no prumo e no esquadro lado a lado;
- Com os vidros no local, faça o corte do perfil transpasse / mão amiga dando uma folga de 3mm para que não raspe no trilho superior. Coloque as escovinhas;
- Coloque os transpasses / mão amiga nas posições (sem o silicone) e com o auxílio de uma caneta, ou uma fita marque no vidro a posição do transpasse / mão amiga;
- Confira se os espaçamentos estão de acordo;
- Após a marcação, passe um fio de silicone nas laterais do perfil transpasse / mão amiga, para que o selante não interfira na fixação ou regulagem do perfil;
- Coloque as tampas de acabamento parafusando no olhal do perfil leito;

## Instruções finais:



- Faça a limpeza dos vidros com álcool e pano macio.
- Verifique se foi feita toda a vedação do sistema.
- Instrua seu cliente sobre como movimentar os painéis e recomendações de limpeza.

Imagens ilustrativas . Novembro 2024